

GECCO®

Deckenlauftore

roma

ROLLADEN
RAFFSTOREN
TEXTILSCREENS



- Für Renovierung und Neubau
- Für die Montage unter die Decke
- Für sehr schmale oder niedrige Garagen ohne Sturz
- Mit serienmäßiger Funksteuerung
- Mit herausragender Sicherheitstechnik
- Mit Hindernis-Stopp



Automatisches Aluminium-Deckenlauftor

ROMA. Wohnen beginnt vor dem Fenster.

Torprofile



ALUMINO doppelwandig, umwelt-
freundlich ausgeschäumt

Torprofilfarben

	Lichtgrau	Grau	Perldunkelgrau (~ RAL 9023)	Anthrazitgrau (~ RAL 7016)	Silber (~ RAL 9006)	Beige	Elfenbein	Sarotti	Holz hell	Holz dunkel	Purpurrot (~ RAL 3004)	Tannengrün (~ RAL 6009)	Moosgrün (~ RAL 6005)	Stahlblau (~ RAL 5011)	Graualuminium (~ RAL 9007)	DB 703	ROMA 9016 (~ RAL 9016)	Folierung
ALUMINO 77: mit Rillen	<input type="checkbox"/>	<input type="checkbox"/>	<input type="checkbox"/>	<input type="checkbox"/>	<input type="checkbox"/>	<input type="checkbox"/>	<input type="checkbox"/>	<input type="checkbox"/>	<input type="checkbox"/>	<input type="checkbox"/>	<input type="checkbox"/>	<input type="checkbox"/>	<input type="checkbox"/>	<input type="checkbox"/>	<input type="checkbox"/>	<input type="checkbox"/>	<input type="checkbox"/>	<input type="checkbox"/>
ALUMINO 77: ohne Rillen	<input type="checkbox"/>	<input type="checkbox"/>	<input type="checkbox"/>	<input type="checkbox"/>	<input type="checkbox"/>	<input type="checkbox"/>	<input type="checkbox"/>	<input type="checkbox"/>	<input type="checkbox"/>	<input type="checkbox"/>	<input type="checkbox"/>	<input type="checkbox"/>	<input type="checkbox"/>	<input type="checkbox"/>	<input type="checkbox"/>	<input type="checkbox"/>	<input type="checkbox"/>	<input type="checkbox"/>

Alle Sonderprofile (S77, LFL77, LL77) sind in den gleichen Farben erhältlich. Bei Holz hell und Holz dunkel nur Grundton ohne Maserung.
Hinweis: Farbabweichungen sind drucktechnisch möglich.



Harmonisch zu den Elementfarben
der ROMA Farb-Harmonie

nicht möglich

Material der Torekonstruktion



Aluminium

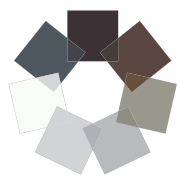

ROMA Farb-Harmonie

	ROMA 9016 (~ RAL 9016, Verkehrsweiß)	ROMA Grau	ROMA 9006 (~ RAL 9006, Weißaluminium)	ROMA 9007 (~ RAL 9007, Graualuminium)	ROMA Sarotti	ROMA DB 703	ROMA 7016 (~ RAL 7016, Anthrazitgrau)
Standardfarben für Führungsschienen, Sturzblende und Umlenkung	<input type="checkbox"/>	<input type="checkbox"/>	<input type="checkbox"/>	<input type="checkbox"/>	<input type="checkbox"/>	<input type="checkbox"/>	<input type="checkbox"/>
7 x Matt glatt	<input type="checkbox"/>	<input type="checkbox"/>	<input type="checkbox"/>	<input type="checkbox"/>	<input type="checkbox"/>	<input type="checkbox"/>	<input type="checkbox"/>
7 x Matt Feinstruktur	<input type="checkbox"/>	<input type="checkbox"/>	<input type="checkbox"/>	<input type="checkbox"/>	<input type="checkbox"/>	<input type="checkbox"/>	<input type="checkbox"/>

Farben außerhalb der ROMA Farb-Harmonie



Farbe:

ROMA Farbkollektion (Sonderfarben)
Mehrpreis beachten!

Standardausstattung



Steuerung für Wandmontage mit integrierter Beleuchtung



Seitlicher Antrieb direkt am Torpanzer für maximalen Freiraum im Torbereich mit Notentriegelung von innen

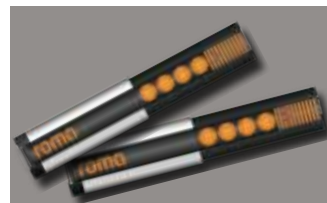

Funksteuerung inklusive zwei 4-Kanal-Handsendern

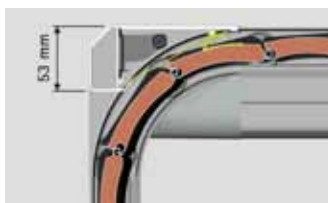

Sturzblende für Garagen ohne Sturz

Individuelle Sonderausstattungen



Designprofil S77 (glatt oder gerillt) erhältlich in 15 Standardfarben oder auf Wunsch in über 180 RAL-Farben *



Lichtfensterlamelle LFL77 erhältlich in 15 Standardfarben oder auf Wunsch in über 180 RAL-Farben *



Lüftungsprofil LL77 erhältlich in 15 Standardfarben oder auf Wunsch in über 180 RAL-Farben *



Die Torprofile ALUMINO 77 gibt es in über 100 schönen Folierungen mit Sicken oder glatt.



Slider Handsender, 4-Kanal

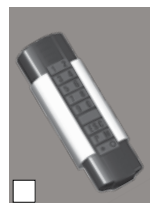

Funkcodierschaltgerät 10-Kanal



Lichtschranke unten zur Durchfahrtsicherung



Funk-Zusatzempfänger



Funk-Innentaster



Schlüsselschalter



Notentriegelung von außen

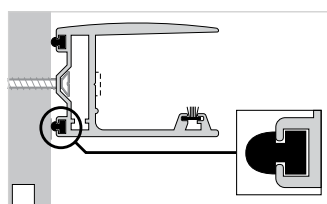

Senkrechte Führungsschiene (60 x 42 mm) mit 2D-Ausrüstung zum Ausgleich von Wandunebenheiten.



Schräger Endstab bei abfallender Zufahrt

* Maximal 3 Sonderlamellen

Grenzmaße & Montagemöglichkeiten

Bezeichnungen und Grenzabmessungen

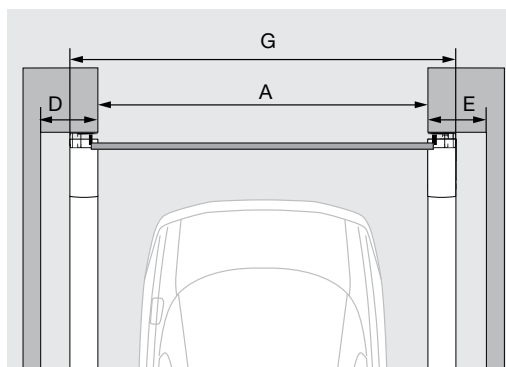
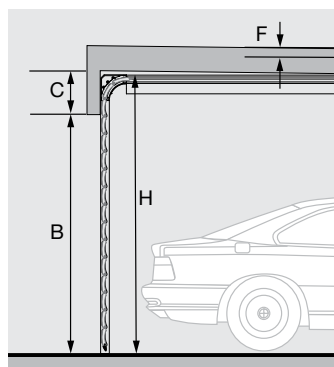

Maximale Torgröße je System siehe aktuelle technische Unterlagen

- A. Lichte Breite, max. 3250 mm
- B. Lichte Höhe, max. 2500 mm
- C. Sturzhöhe
- D. Seitl. Platz links
- E. Seitl. Platz rechts
- F. % Dachneigung
- G. Elementbreite
- H. Elementhöhe

Das Deckenläufwerk GECCO kann bei einer Dachneigung von bis zu 5,7° (optional) montiert werden.

Montagemöglichkeiten

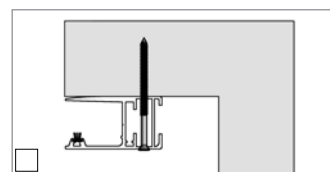

Montage hinter der Öffnung

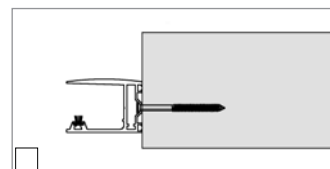

Montage in der Öffnung

Detailierung

System	Systemfarbe:	
Torprofil	ALUMINO 77 ohne Rillen	<input type="checkbox"/>
	ALUMINO 77 mit Rillen	<input type="checkbox"/>
	Torprofilfarbe:	
Montageart	in der Öffnung	<input type="checkbox"/>
	hinter der Öffnung	<input type="checkbox"/>
Führungsschienen	2-D Ausrüstung für senkrechte Führungsschiene 60 x 42 mm	<input type="checkbox"/>
	Dichtprofil für senkrechte Führungsschiene 77 x 42 mm	<input type="checkbox"/>
	Befestigungswinkel 50 mm (Zusatzmontageset)	<input type="checkbox"/>
	Montagewinkel 80 x 40 mm	<input type="checkbox"/>
Extras	Designprofil, Anzahl der Lamellen ____; Farbe:	<input type="checkbox"/>
	Lichtfensterlamelle, Anzahl der Lamellen ____; Farbe:	<input type="checkbox"/>
	Lüftungsprofil, Anzahl der Lamellen ____; Farbe:	<input type="checkbox"/>
	Folierung des Torpanzers ALUMINO 77	<input type="checkbox"/>
	schräger Endstab (bis 33 mm Höhenunterschied)	<input type="checkbox"/>
	Dichtprofil gegen Sturz	<input type="checkbox"/>
	Slider Handsender, 4-Kanal, Edelstahl	<input type="checkbox"/>
	Funkcodierschaltgerät	<input type="checkbox"/>
	Funk-Innentaster	<input type="checkbox"/>
	Aufputz-/Unterputz-Drucktaster	<input type="checkbox"/>
	Aufputz-/Unterputz-Schlüsseltaster, einpolig/zweipolig	<input type="checkbox"/>
	Reflexions-Lichtschranke	<input type="checkbox"/>
	Notentriegelung von außen	<input type="checkbox"/>

Bestimmte Ausstattungsmerkmale und Extras sind nicht miteinander kombinierbar.